

LEDEL

Правильный свет –
выгодный свет®



L-point

Классический прожектор для создания
акцентной подсветки здания

L-point

Линейка классических прожекторов L-point включает несколько моделей разных размеров и разных мощностей для решения различных задач акцентной подсветки фасадов и стен. Предназначен для решения базовых задач архитектурного освещения.

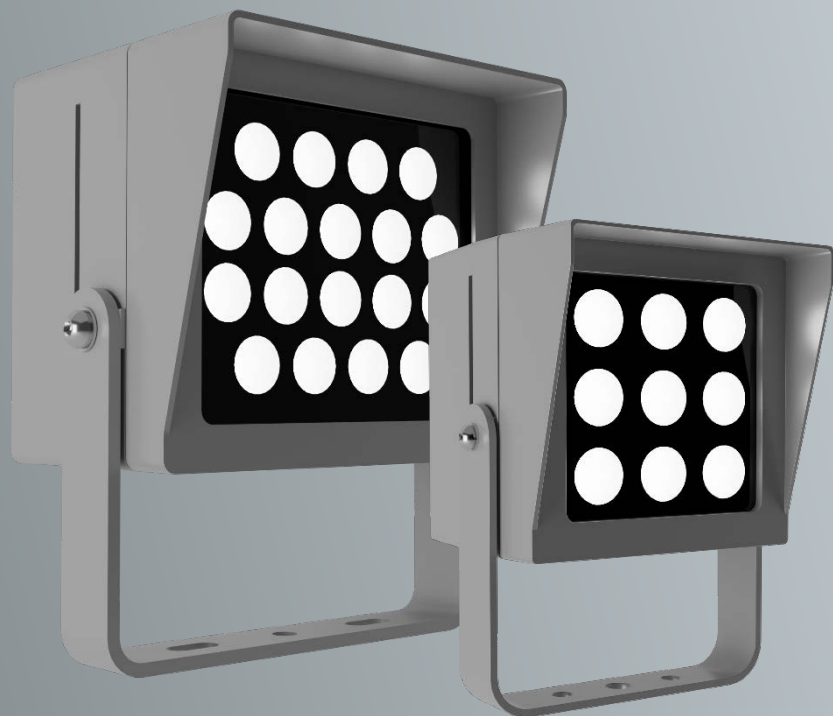

LEDEL

Правильный свет –
выгодный свет®



9 / 36 Вт
Мощность



К8 / К15 / Г45
Диаграмма



765 – 3028 лм
Световой поток



5 лет
Гарантия



IP65
Степень защиты



100 000 часов
Срок службы

L-point

Модельный ряд

1. L-point 9
2. L-point 18
3. L-point 36



LEDEL

Правильный свет –
выгодный свет®

L-point

Корпус

Алюминиевый сплав покрытый порошковой краской, нейтральный матовый цвет корпуса **RAL7035**, другие цвета из каталога RAL доступны по индивидуальному техническому заданию.

LEDEL

Правильный свет –
выгодный свет®

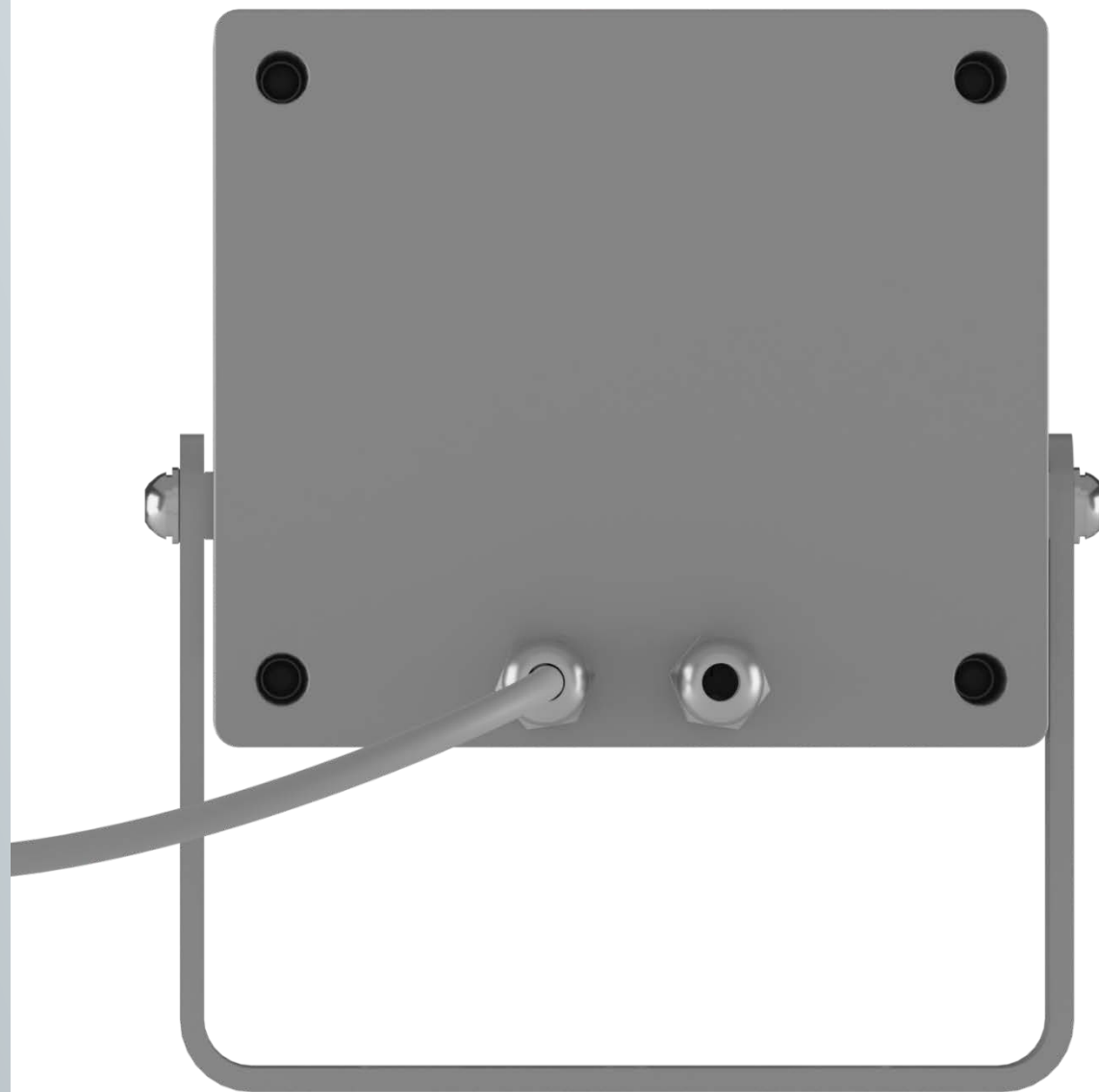

L-point

Оптика

Закалённое стекло.

Вторичная оптика позволяет использовать светильник максимально эффективно.

Доступно три вида диаграмм
распределения света:
K8, K15, Г45.



LEDEL

Правильный свет –
выгодный свет®

L-point

Драйвер

Драйвер имеет собственную герметичность **IP67**, что обеспечивает дополнительную защиту.

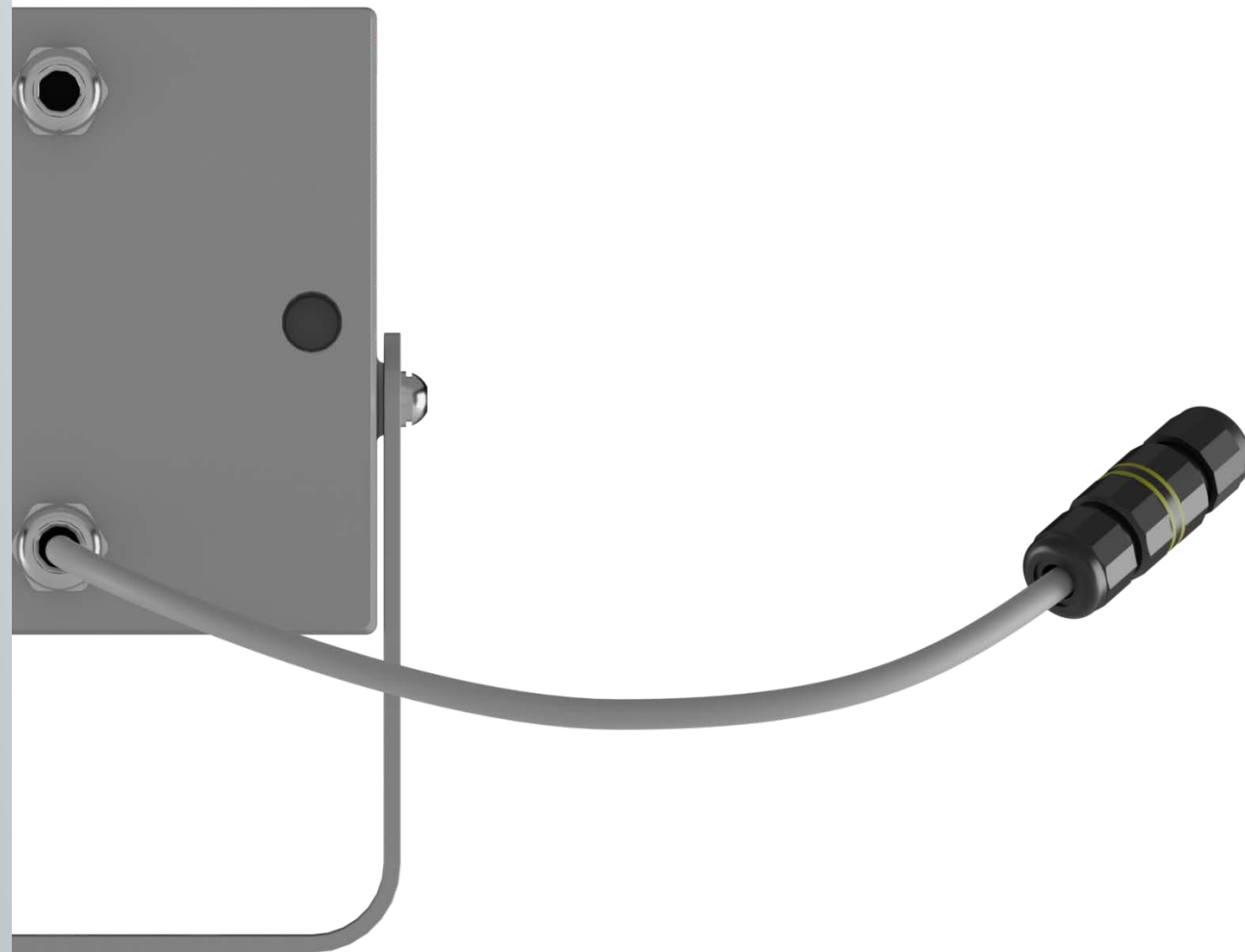

LEDEL

Правильный свет –
выгодный свет®

L-point

Монтаж

Поворотный кронштейн.

Угол наклона в светильниках **L-point** регулируется от 0° до 250° – вы можете менять его в зависимости от ваших предпочтений и особенностей объекта.

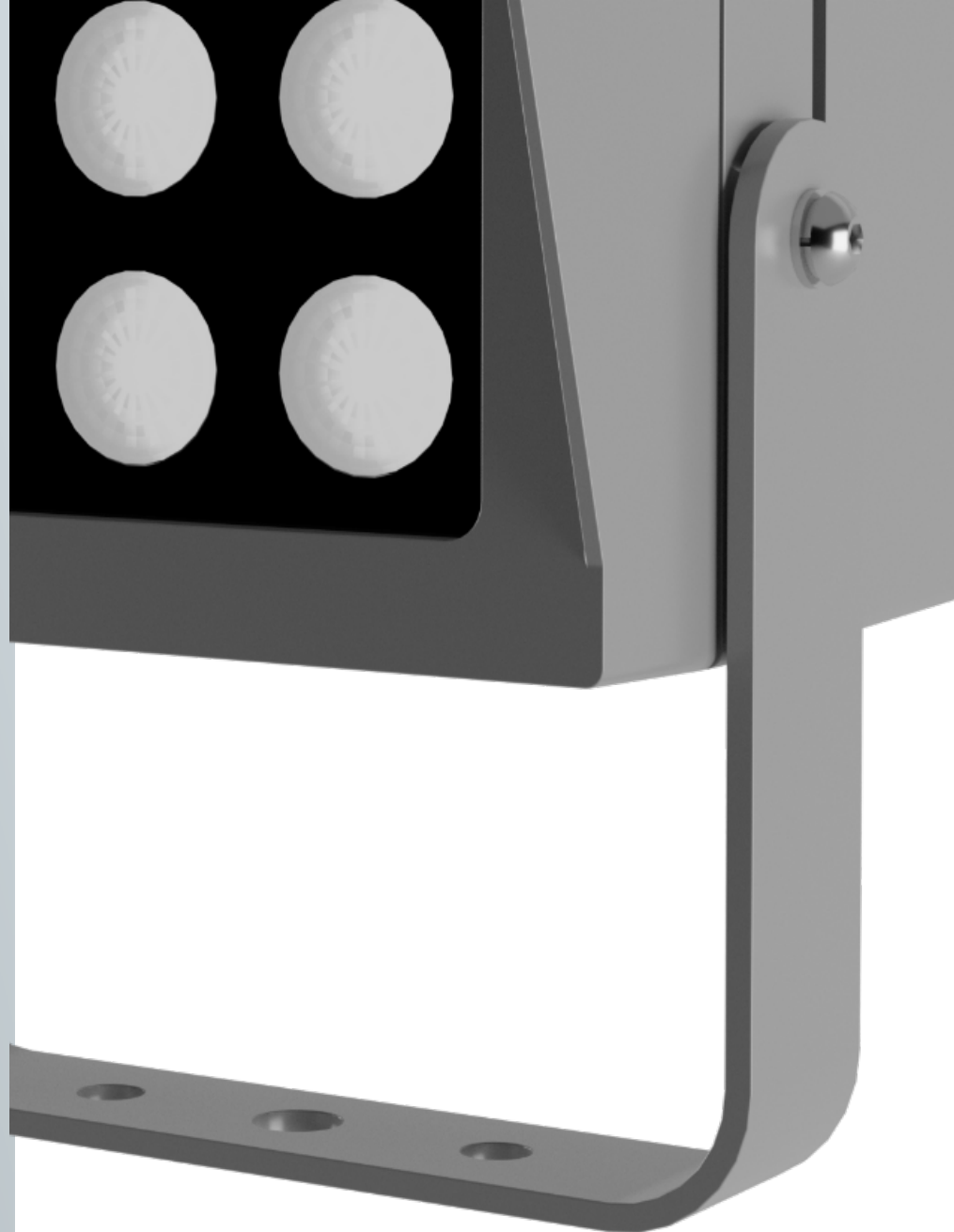

LEDEL

Правильный свет –
выгодный свет®

L-point

Преимущества



Диапазон цветových температур
3000K/4000K/5000K.



Специальная маска убирает «паразитный» свет, отражающийся внутри светильника, а козырёк позволяет свести к минимуму слепящий эффект.



3 мощности и 3 типа вторичной оптики позволяют подбирать оптимальные решения для различных задач.

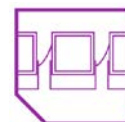

Светильники могут соединяться между собой в непрерывную линию, что позволяет получить равномерную засветку по всей длине подключенных светильников.

L-point

Преимущества



Кастомизация: индивидуальные кабели питания, окраска корпусов и кронштейнов по RAL по запросу.



Светильники подключаются как индивидуально к выводу точке питания, так и последовательное подключения в «гирлянду» на питания 220В, подходит для объектов, где изначально не подведены точки подключения, «исторические здания».

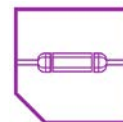

Последовательное подключение: разные модели архитектурной серии светильников компании LEDEL, можно подключать в одну линию, используя универсальные герметичные коннекторы.

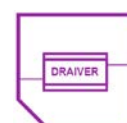

Драйвер и отсек для кабелей питания находятся внутри корпуса светильника. Это облегчает монтаж, повышает безопасность, а также не нарушает общий эстетический вид объекта.

Характеристики серии

Напряжение питания постоянного тока, В	от 170 до 240 ¹
Частота, Гц	50 ± 10%
Коэффициент мощности драйвера, λ	≥ 0,95
Коэффициент пульсации светового потока, %	≤ 1
Температура эксплуатации, °С	от -40 до +45
Вид климатического исполнения	УХЛ 1
Класс защиты от поражения электрическим током	I

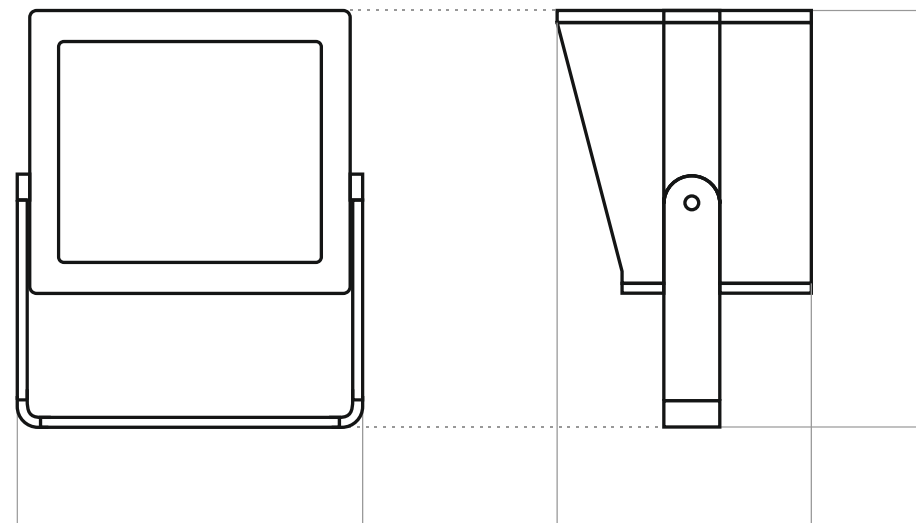

132 / 186
Ширина, мм

111 / 135
Длина, мм

171 / 224
Высота, мм

Вес, кг: **1,1 / 2,7**

Значения соответствуют: L-point 9 / L-point 18 (36)



Правильный свет –
выгодный свет®



www.ledel.ru

РФ, г. Казань
ул. Шамиля Усманова, д. 31а
8 800 100 30 30
info@ledel.ru